

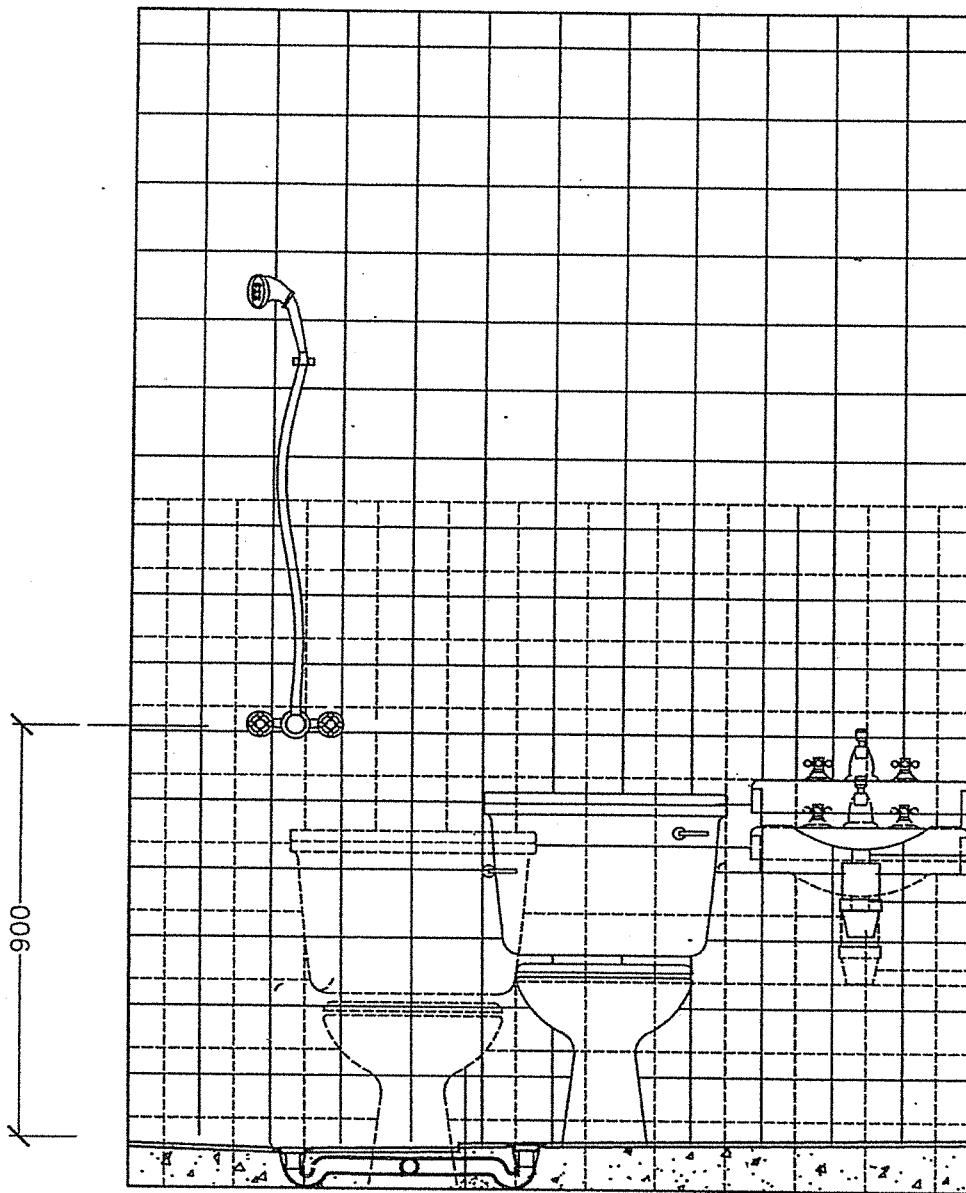

- 原有設備
Equipamentos originais
- 新建設備
Equipamentos novos

工程項目 Projecto de obra	2020年度社會房屋單位翻新工程(01) Obra de renovação das fracções de habitação social do ano de 2020 (01)	 房屋局 INSTITUTO DE HABITAÇÃO	
工程內容 Descrição	住宅單位浴室維修示意圖 Diagrama esquemático da reparação a efectuar nas casas de banho das fracções habitacionais		審查 Verificou: 日期 Data: 08/2019 比例 Escala:



- 原有設備
Equipamentos originais
- 新建設備
Equipamentos novos

工程項目 Projecto de obra	2020年度社會房屋單位翻新工程(01) Obra de renovação das fracções de habitação social do ano de 2020 (01)	 房屋局 INSTITUTO DE HABITAÇÃO	
工程內容 Descrição	住宅單位浴室維修示意圖 Diagrama esquemático da reparação a efectuar nas casas de banho das fracções habitacionais		審查 Verificou: 日期 Data: 08/2019 比例 Escala:

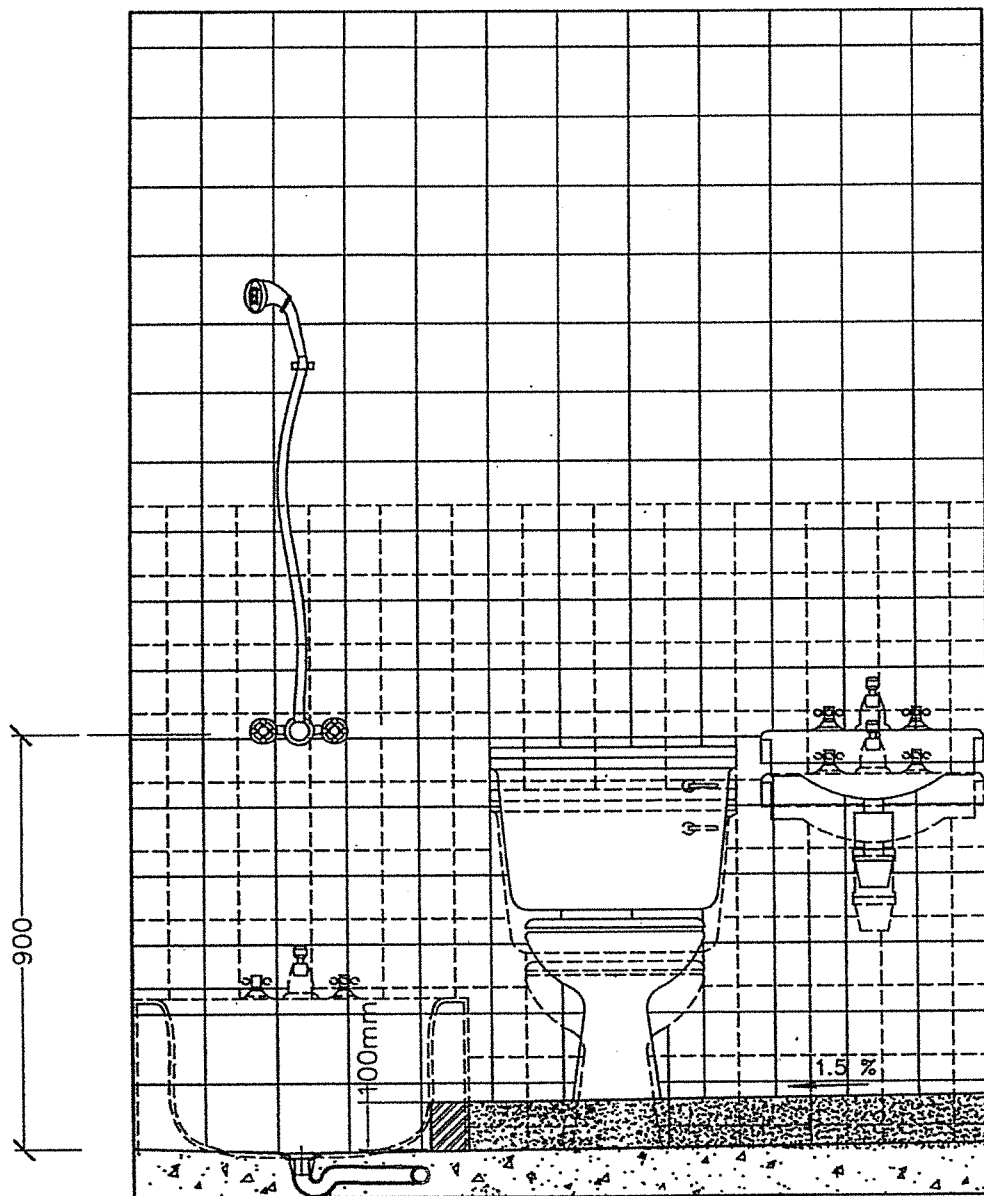

- 原有設備
Equipamentos originais
- 新建設備
Equipamentos novos

工程項目 Projecto de obra	2020年度社會房屋單位翻新工程(01) Obra de renovação das fracções de habitação social do ano de 2020 (01)	房屋局 INSTITUTO DE HABITAÇÃO	
工程內容 Descrição	住宅單位浴室維修示意圖 Diagrama esquemático da reparação a efectuar nas casas de banho das fracções habitacionais		審查 Verificou: 日期 Data: 08/2019 比例 Escala:

#304
2mm 厚不銹鋼

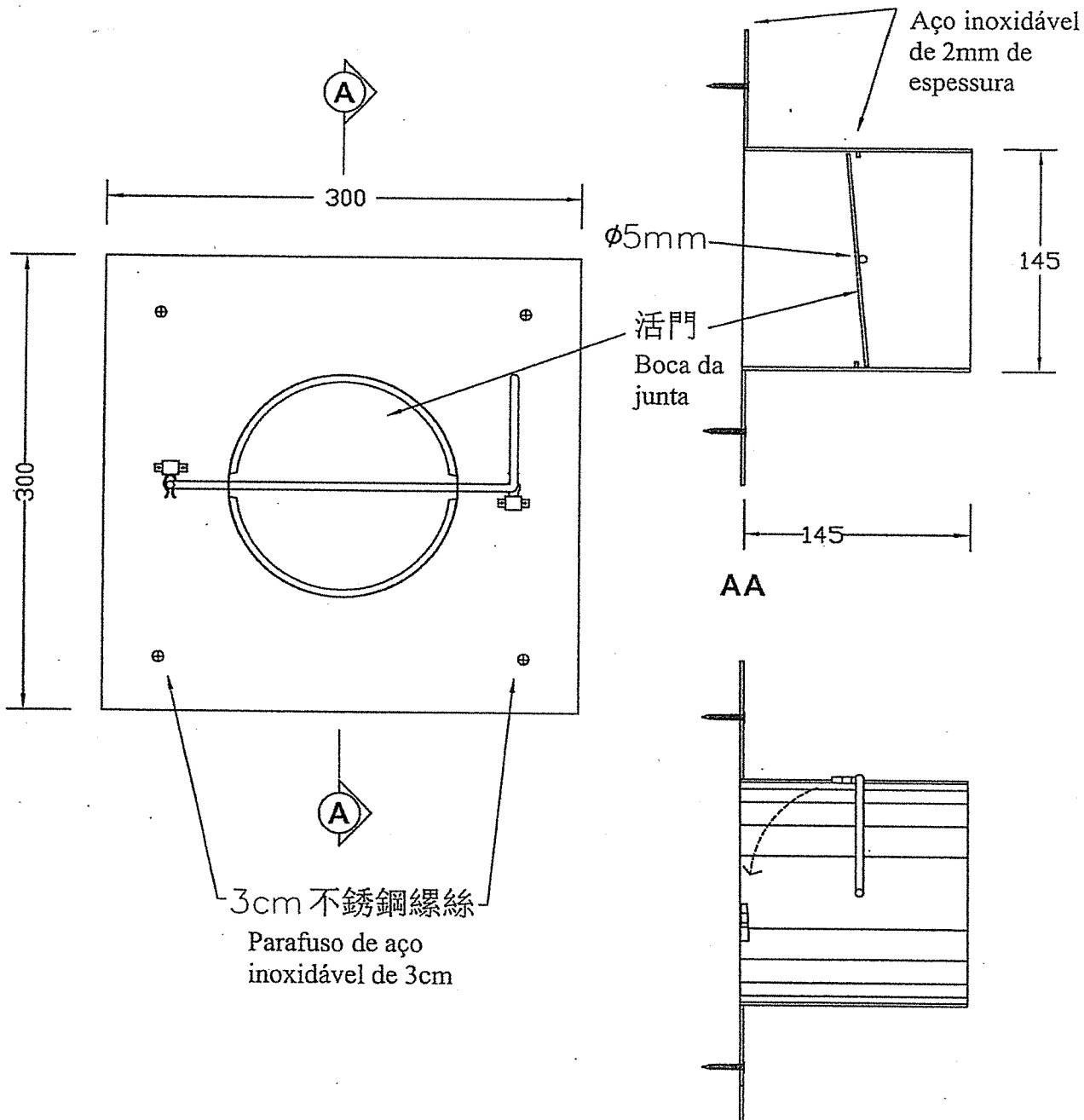

工程項目 Projecto de obra	2020年度社會房屋單位翻新工程(01) Obra de renovação das fracções de habitação social do ano de 2020 (01)	 房屋局 INSTITUTO DE HABITAÇÃO
工程內容 Descrição	抽油煙接頭示意圖 Diagrama esquemático da junta do exaustor	審查 Verificou: 日期 Data: 08/2019 比例 Escala:
		修改號 Rev. n. 圖號 Folha n. 4

不銹鋼包邊玻璃(6mm厚)趟窗

Janela de correr de vidro de 6mm de espessura com caixilharia de aço inoxidável

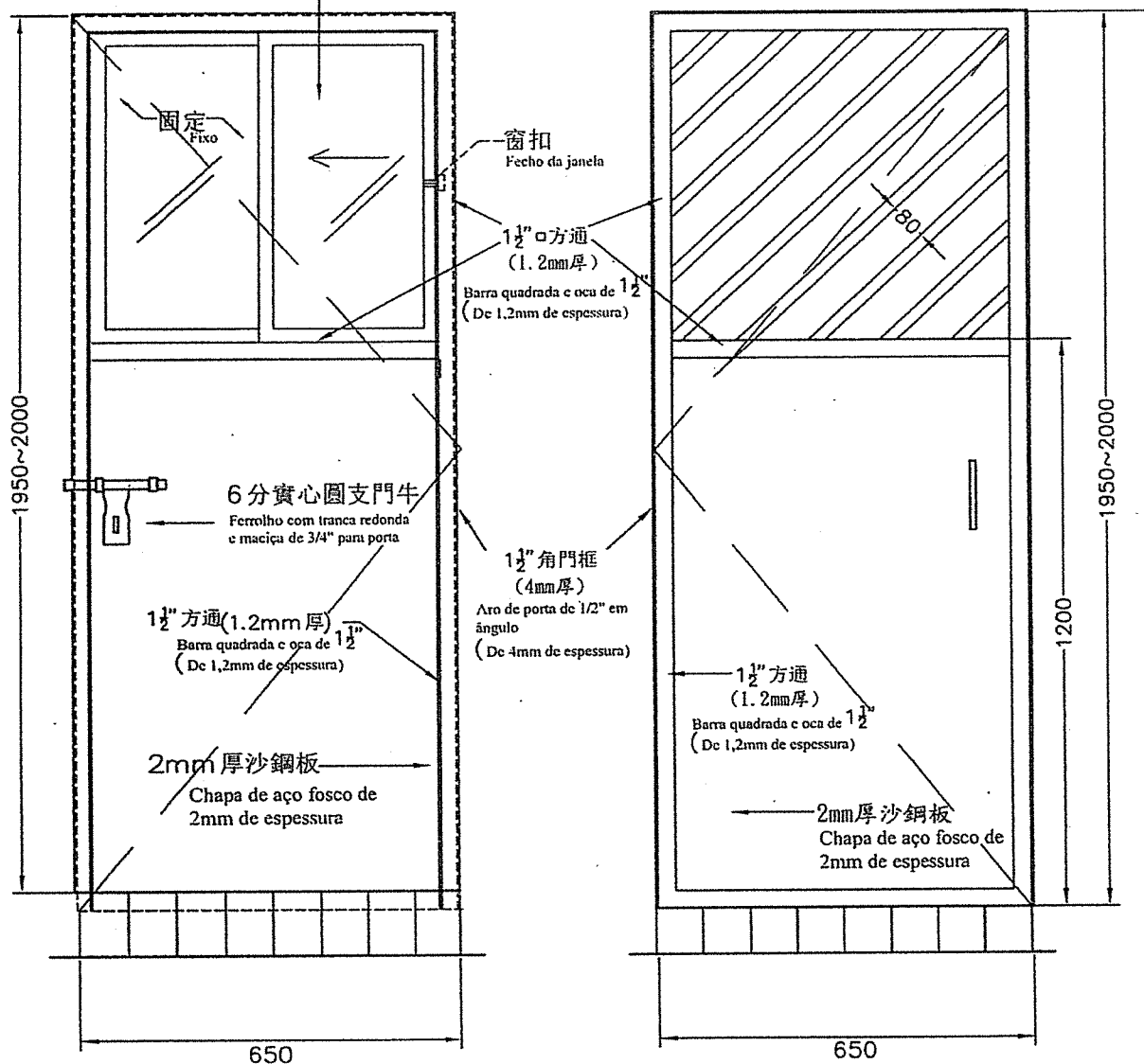

內立面
Alçado interior

外立面
Alçado exterior

<p>工程項目 Projecto de obra</p>	<p>2020年度社會房屋翻新工程(01) Obra de renovação das fracções de habitação social do ano de 2020 (01)</p>	 <p>房屋局 INSTITUTO DE HABITAÇÃO</p>
<p>工程內容 Descrição</p>	<p>不銹鋼騎樓門大樣圖 Desenho pormenorizado da porta de aço inoxidável da varanda</p>	<p>審查 Verificou:</p> <p>日期 Data: 08/2019</p> <p>比例 Escala:</p>
		<p>修改號 Rev. n°</p> <p>圖號 Folha n°</p> <p style="text-align: center; font-size: 2em;">5</p>

